

# Asennus- ja hoito-ohje SOL300 terassimarkiisille

## Markiisin asennus

Puuseinään / räystäääseen asennettaessa suosittelemme 10 x 100 mm puuruuvia, esiporaus  $\varnothing$  7 mm poralla. Betoniin asennettaessa 10 x 85 mm kiila-ankkuri, poraus  $\varnothing$  10 mm poralla. HUOM ! Asennettaessa puuhun kannakkeet on kiinnitettävä puurunkoon ei laudoitukseen.

Universal-kannake, katto- ja seinäasenukseen

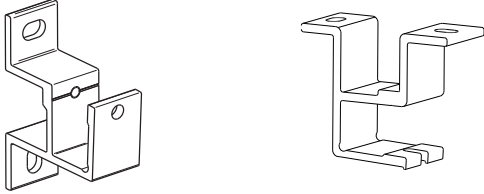

Lisäkannake kaltevalle asennuspinnalle. Yhdistetään Universal-kannakkeen kanssa.

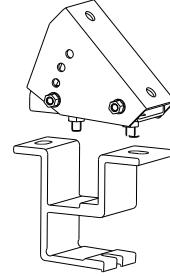

Kannakkeiden sijoitus mahdollisimman lähelle nivelvarren kiinnityskohtaa.

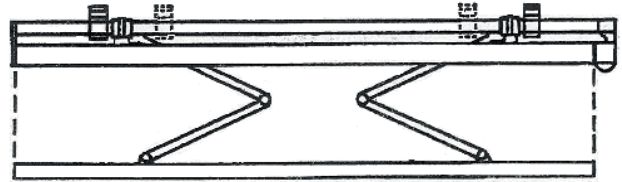
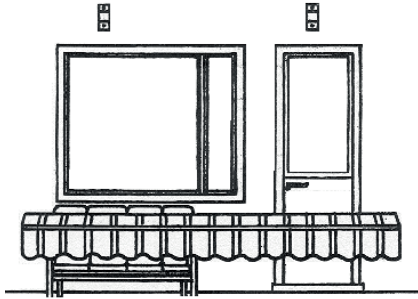

Kannakkeet kiinnitetään asennuspintaan samalle linjalle vaakatasossa ja markiisin kannatinputki nostetaan kannakkeisiin. Tämän jälkeen markiisi lukitaan huolellisesti paikoilleen kannakkeelle M8 x 55 pultilla.

HUOM ! Markiisia ei saa veivata tai ajaa ulos ennen kuin markiisi on lukittu kunnolla kannakkeisiin

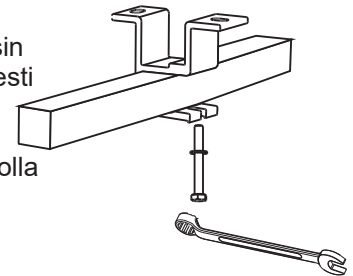

Markiisin etureunan korkeus säädetään seuraavasti:

1. Veivataan tai ajetaan markiisi auki.
2. Löysätään nivelvarrenkiinnikkeissä olevaa kuusiokoloruuvia (8 mm avain).
3. Ruuvataan kuusiokoloruuvia (4 mm kuusioavain) oikean kulman saavuttamiseksi samalla markiisin nivelvarsia kädellä kevirtäen. Ruuvattaessa sisäänpäin markiisin etureuna nousee ja ruuvattaessa ulospäin etureuna laskee
4. Markiisin etureunan ollessa halutussa korkeudessa kiristetään nivelvarrenkiinnikkeessä oleva kuusiokoloruuvi takaisin kireälle.
5. Markiisin kaltevuuskulma säädetään niin, että vesi ei keräänny markiisikankaan päälle.

HUOM ! Yhtä nivelvartta voidaan laskea / nostaa enintään 30 cm kerrallaan.

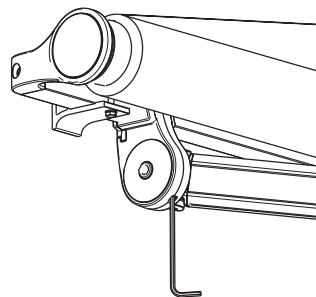
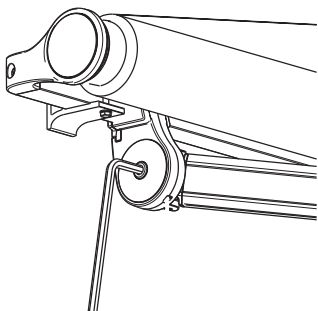

## Hoito - ohjeet

### **Mekanismi:**

Markkiisin mekaaniset osat ovat huoltovapaita; vaihde ja nivelvarret kestovoideltuja.

### **Markkiisikangas:**

Irtolika poistetaan kevyesti harjaamalla. Kangas pestään vedellä ja miedolla pesuaineella, tarvittaessa pehmeää sientä tai harjaa apuna käyttäen. Huuhtelu runsaalla vedellä pesun jälkeen, kangas annetaan kuivua ennen sisään rullausta. Liuotinaineiden käyttö kielletty.

Märkänä sisään rullattu markiisi tulisi kuivattaa auki rullattuna mahdollisimman pian.

